



BONNIN CONCEPTION

SEMI-RIGIDE SPA OCTOPUS

Le spa Octopus mari à merveille les avantages d'un grand spa 4-6 places, aux dimensions extérieures d'un spa gonflable 4 places.



- ⚙ Sa structure en panneaux de mousses de 13cm s'assemblent en quelques minutes pour donner à la fois la rigidité nécessaire, mais aussi l'isolation et le confort indispensables à votre séance de spa.
- ⚙ Le liner intérieur intègre un tapis isolant, ainsi que des canaux de bulles verticales, idéales pour la relaxation du dos.
- ⚙ Son bloc moteur intelligent assure le chauffage, la filtration, mais aussi les bulles relaxantes, pour un entretien réduit et un plaisir décuplé
- ⚙ Garantie 2 ans





BONNIN CONCEPTION

SPA OCTOPUS

CARACTÉRISTIQUES TECHNIQUES

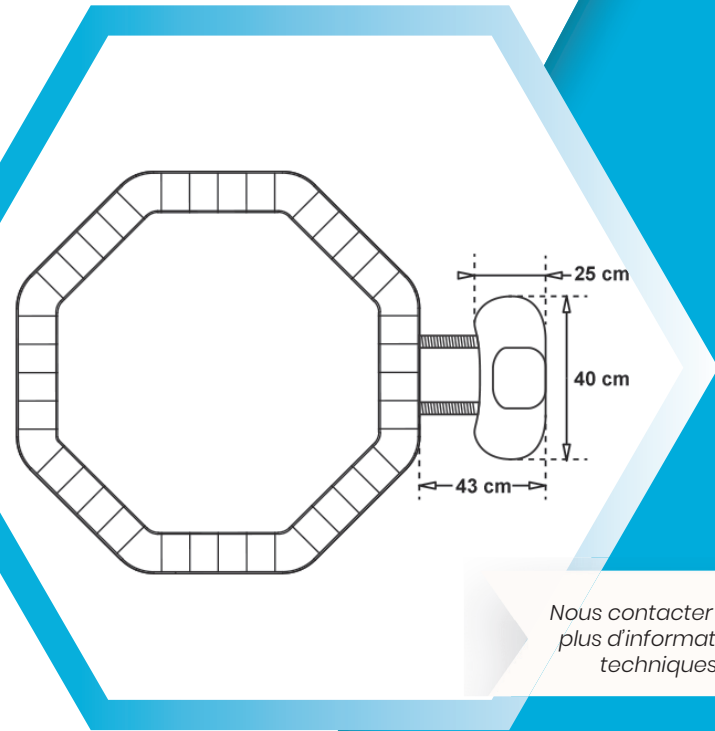







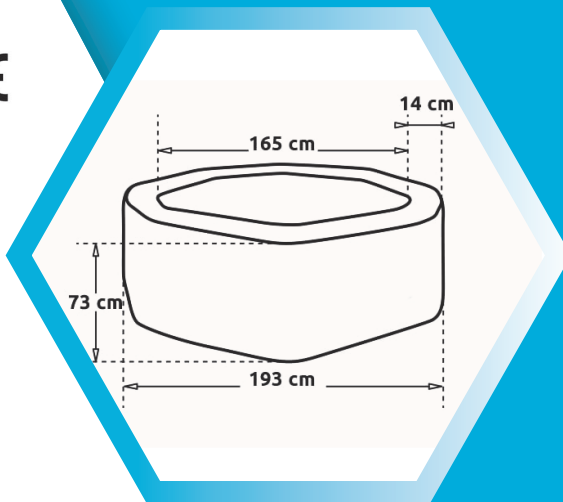



Nous contacter pour plus d'informations techniques



CE



-  Capacité : 4/6 personnes
Dimensions intérieures : 165 cm de diamètre
Dimensions extérieures : 193 cm de diamètre
-  Hauteur : 73 cm / Poids à vide : 36 kg
-  Volume eau : 1000 L
Buses d'air : 100 buses
-  Murs : mousse 13 cm d'épaisseur
Liner int. : PVC Perle blanc acrylique 0.6 mm
Liner ext. : Couverture en Textilene PVC tressé 0.8 mm d'épaisseur
-  Couverture isotherme : réchauffe avec l'énergie solaire et empêche les déperditions
Boucles : fermeture sécurisée avec des boucles spéciales
-  Panneau de contrôle digitalisée intégrée
-  Alimentation : 240 V, 50 Hz
Prise électrique avec protection différentielle 10 mA
-  Pompe :
 - Pompe à air et à bulles : 350 W
 - Bruit pompe à air : 68 dB à 1 m
 - Pompe de filtration : 40 W
 - Bruit filtration : 55 dB à 1 m
 - Débit de filtration : 1000 L/h
-  Réchauffeur :
 - Puissance : 2000 W / 1.50 °C - 3 °C/h
 - Température maximale : 42 °C
 - Double isolation du réchauffeur
-  Condition d'utilisation : 5°C et plus
Garantie 2 ans



BONNIN CONCEPTION

33 Rue Édouard Branly
85500 Les Herbiers
02 52 65 10 10
www.bonnin-conception.com

